

NOTA: TOTS ELS GUIALS DE PASSOS DE VIAMANTS INCLOURAN UNA FRANGIA DE PAVIMENT DE TEXTURA D'ACCESSIBILITAT, COM DETALL PAS VAMANT EN PLANOL Nº 4

TEATRE DE PROJECTE D'URBANITZACIO
Urbanització del parcel·lari situat a l'edifici de La Coma (Barcelona)
PLANTA GENERAL
Escala: 1:200

PLANEL·L 02
Escala: 1:1000
Data: 03/07/2024

SERRADELL
ARQUITECTURA
+ 77334886
www.serradell.com

AREA D'ACTE:
Associació Serradell S.L.
C/ Ferrer i Guàrdia, 10
08002 BARCELONA
TÈXNIC RESPONSABLE:
Jordi Serradell Miró
TÈXNIC COL·LABORADOR:
Pau Serradell Miró
+ 699 203 01 24
77334886

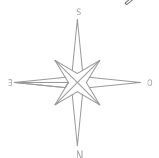

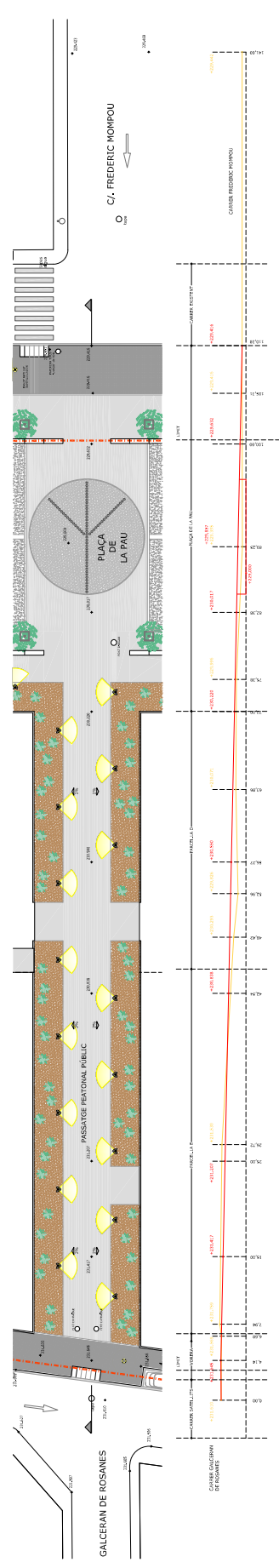

SECTOR PASADATGE PEATONAL PUBLIC. ESCALA 1:500.

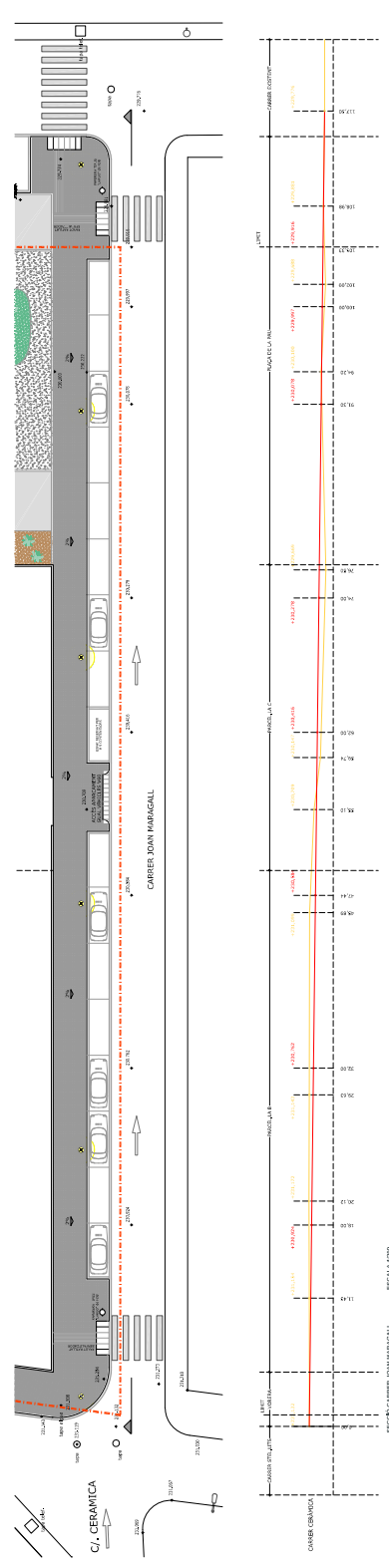

SECTOR CARRER JOAN MARAGALL. ESCALA 1:500.

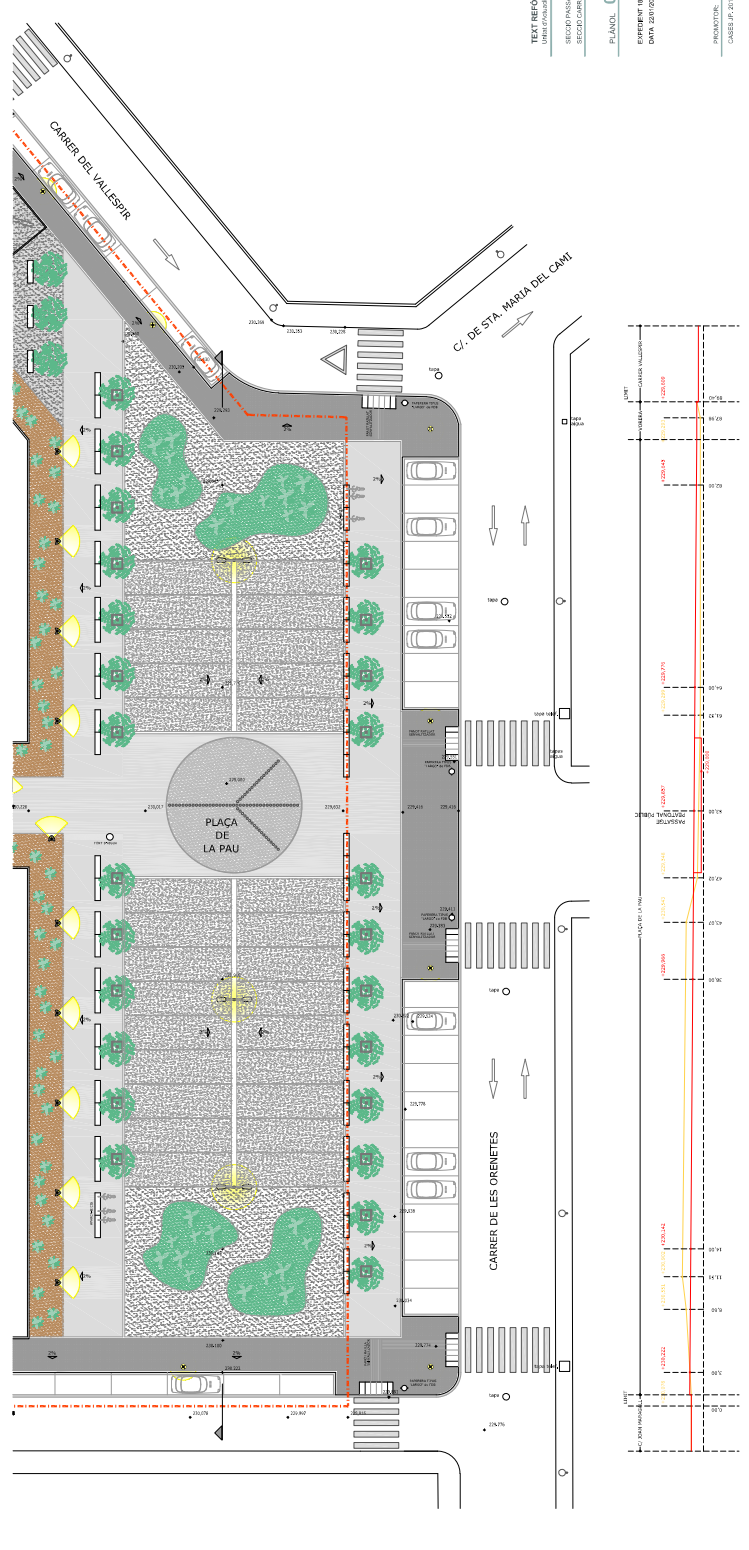

SECTOR PLACA DE LA PAU. ESCALA 1:500.

TEATRE DEL PROJECTE D'URBANITZACIO
 UNIFICACIO D'ESPACIS PUBLICS A L'ENTORN DE LA COMEDA (BARCELONA)
 SECTOR PASADATGE PEATONAL PUBLIC. ESCALA 1:500
 SECTOR CARRER JOAN MARAGALL. ESCALA 1:500
 SECTOR PLACA DE LA PAU. ESCALA 1:500

PLANEL·L 03
 SECTOR PASADATGE PEATONAL PUBLIC. ESCALA 1:500
 SECTOR CARRER JOAN MARAGALL. ESCALA 1:500
 SECTOR PLACA DE LA PAU. ESCALA 1:500

SERRADELL
MUNDO JUAN
INGENIEROS DE ARQUITECTURA
 AV. DIAGONAL 690, 08014 BARCELONA, SPAIN
 T. 93 486 00 00
 F. 93 486 00 01
 WWW.SERRADELL.COM

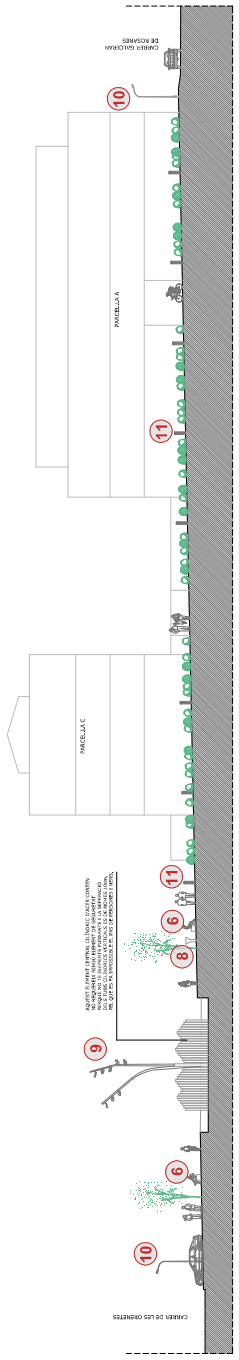
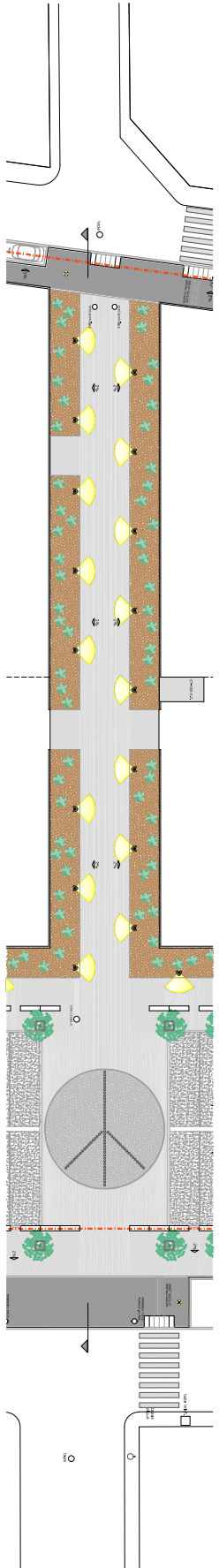

SECTOR PASADISSE PRIVATONAL PUBLIC ESCALA 1:500

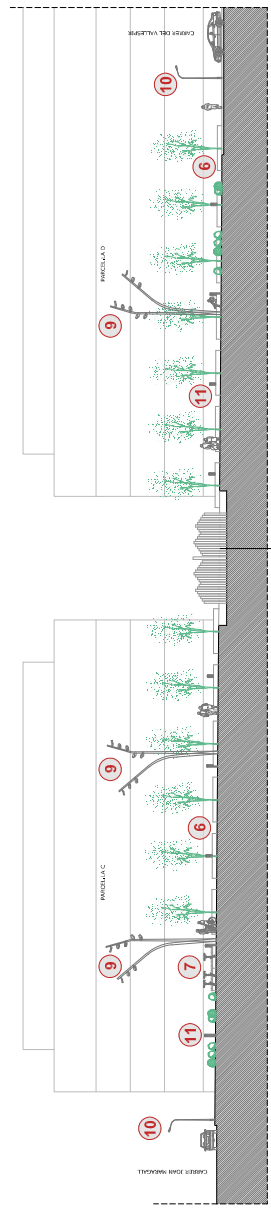
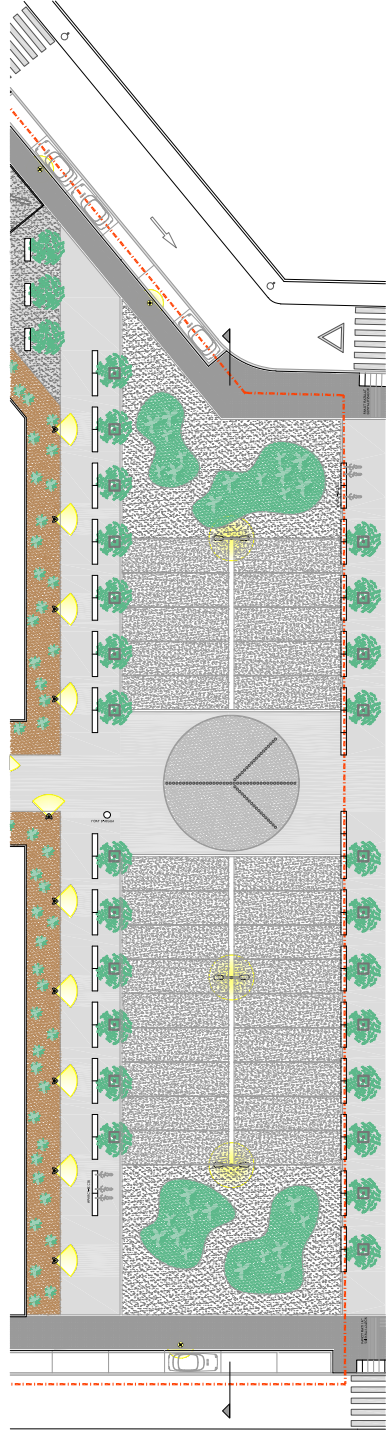

SECTOR PIAÇA DE LA PAU ESCALA 1:500

TEAT REUS DEL PROJECTE D'URBANITZACIO
 (Urbanització de l'edifici i dels espais de la Plaça de la Pau)

SECTOR PASADISSE PRIVATONAL PUBLIC Escala 1:500
 PLÀNOL 03'
 DATA DE L'ESTUDI: 2018
 DATA DE L'ACTE: 2018

PROJECTE: SERADELL MUNDU JUAN
 ARQUITECTE: SERADELL MUNDU JUAN
 COL·LABORADORS: SERADELL MUNDU JUAN
 C/ALIBERT, 10 43001 REUS (TARRAGONA)
 T. 977 30 30 34 F. 977 30 30 34



11 LAMPARAS DE TIPO BOLLERIE DEL ESTILO DE CAMARON DE CARRETERA URBANITZACIO



10 FAMILIA ESTILO LES DE CAMARON

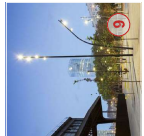

9 FAMILIA + PLS DE ESCOFET



8 FORT TAMBORA + PLS DE ESCOFET



7 APANGARER + HYDRA DE ESCOFET



6 BARRA DE LUMINOSA + BOLA DE ESCOFET

NOTA: TOTES LES LAMPARAS DE TIPO BOLLERIE DEL ESTILO DE CAMARON DE CARRETERA URBANITZACIO SONT DE TIPO BOLLERIE DEL ESTILO DE CAMARON DE CARRETERA URBANITZACIO.

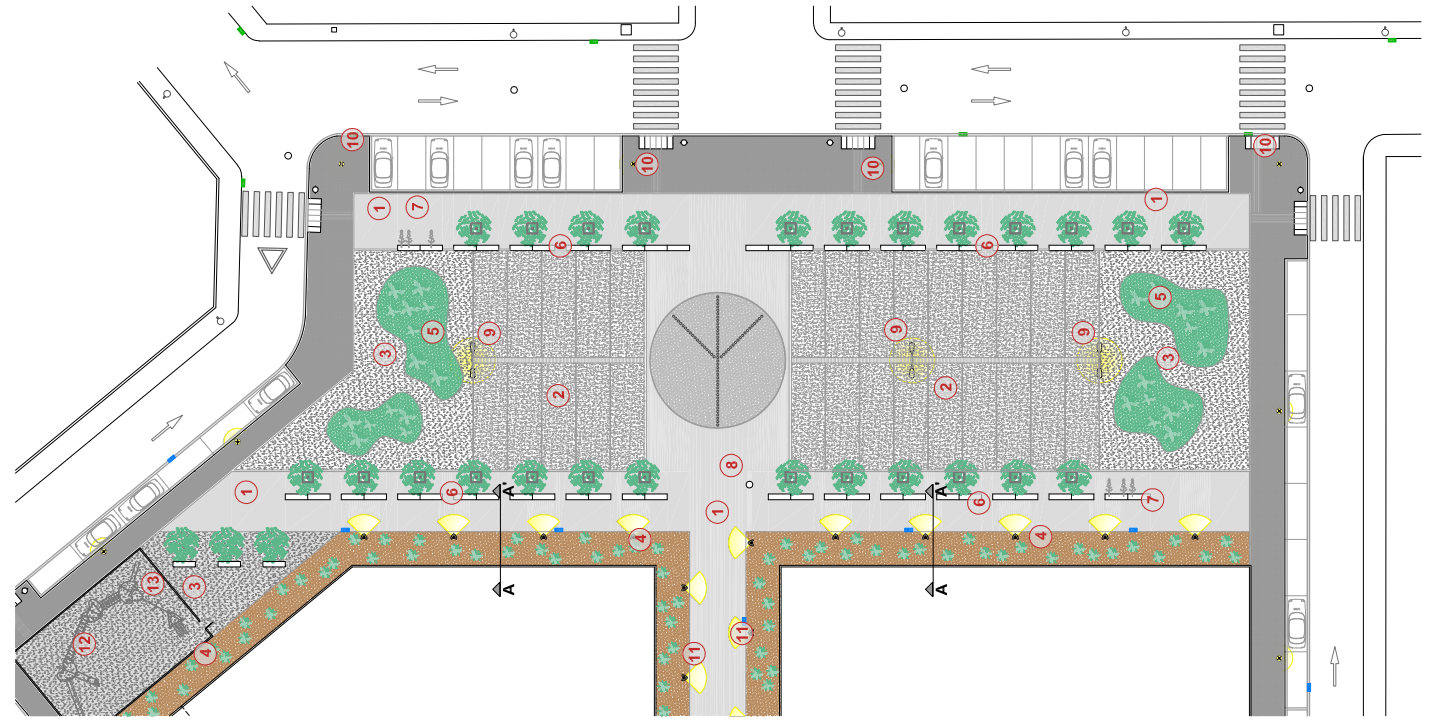

ZAMBENT SANS SIB.



ZAMBENT DE L'EDIFICI SANS SIB.



PAVIMENT SANS PAIS.



ZONA TRANSERGADA AMB ESCORÇA I FITS I ARBUSTOS.

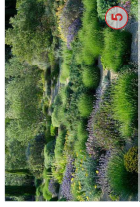

ZONA TRANSERGADA AMB ESCORÇA I FITS I ARBUSTOS.



BANC DE FORMIGÓ I BORDA DE ESCOFET.



APARCARER I TORRA DE ESCOFET.



FONT D'AGUA I PLAN DE ESCOFET.



FANAL I TUB DE ESCOFET.



FANAL I STA ESTIOL DE CÀMERA.



BORDA D'ARRAMANT I BORDA D'ARRAMANT I BORDA D'ARRAMANT.



ZONE INFANTS.



TANCAMENT DE SEQUENTIAI JACS BRANCS AMB CÀMERELES DE TOTA VERTICALS I 40 CM.

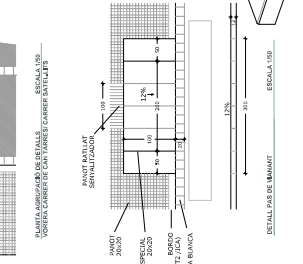
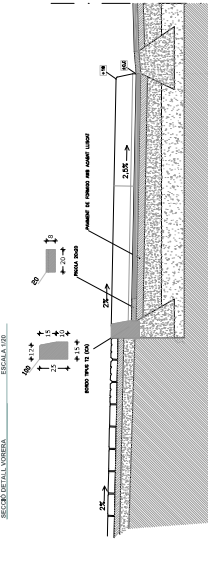
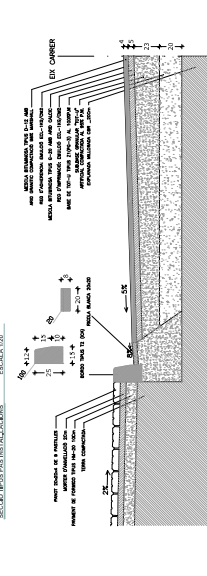
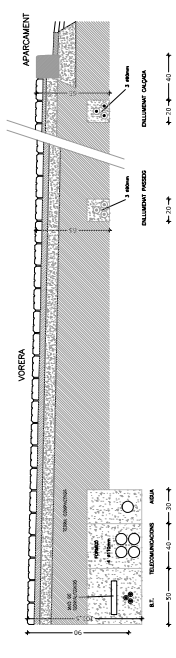
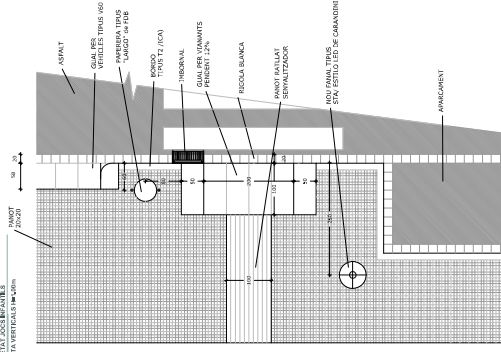
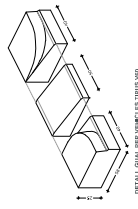
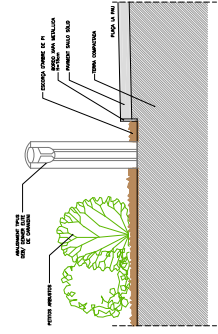

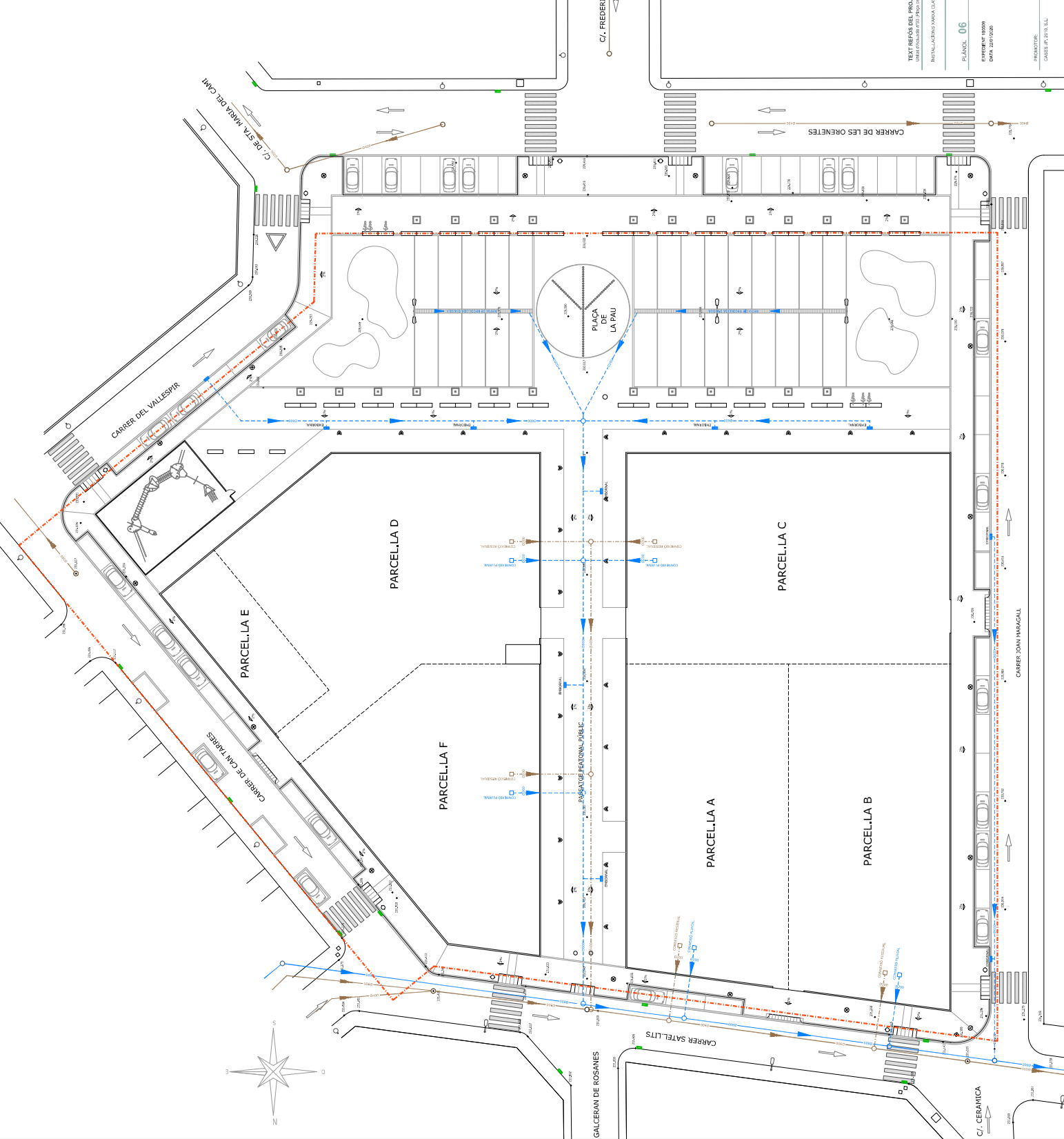
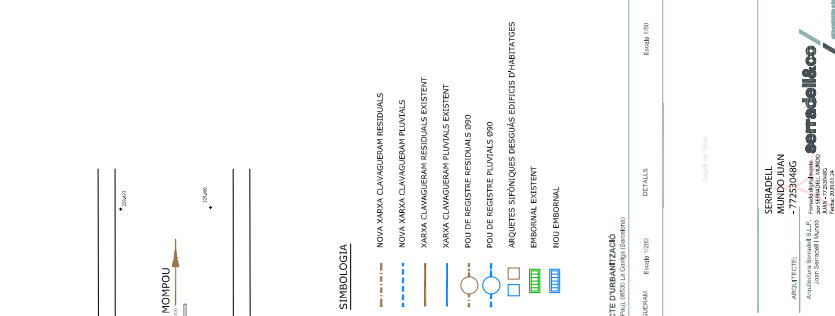
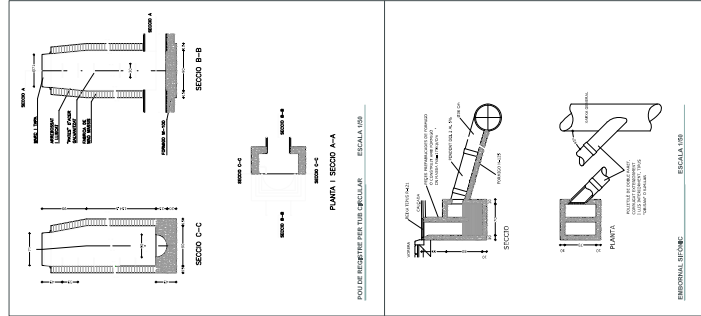

SERRADELL
 JOAN SERRADELL
 ARQUITECTE
 C/ GALCERAN DE ROSANES, 11
 08001 BARCELONA

SERRADELL
 JOAN SERRADELL
 ARQUITECTE
 C/ GALCERAN DE ROSANES, 11
 08001 BARCELONA

SERRADELL
 JOAN SERRADELL
 ARQUITECTE
 C/ GALCERAN DE ROSANES, 11
 08001 BARCELONA

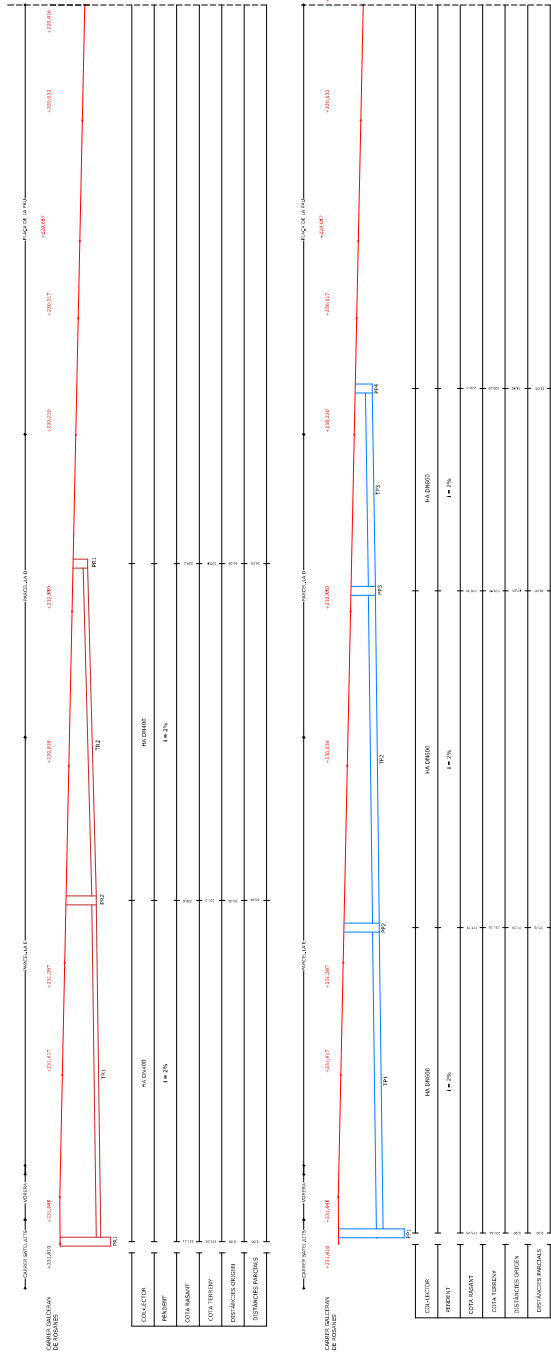
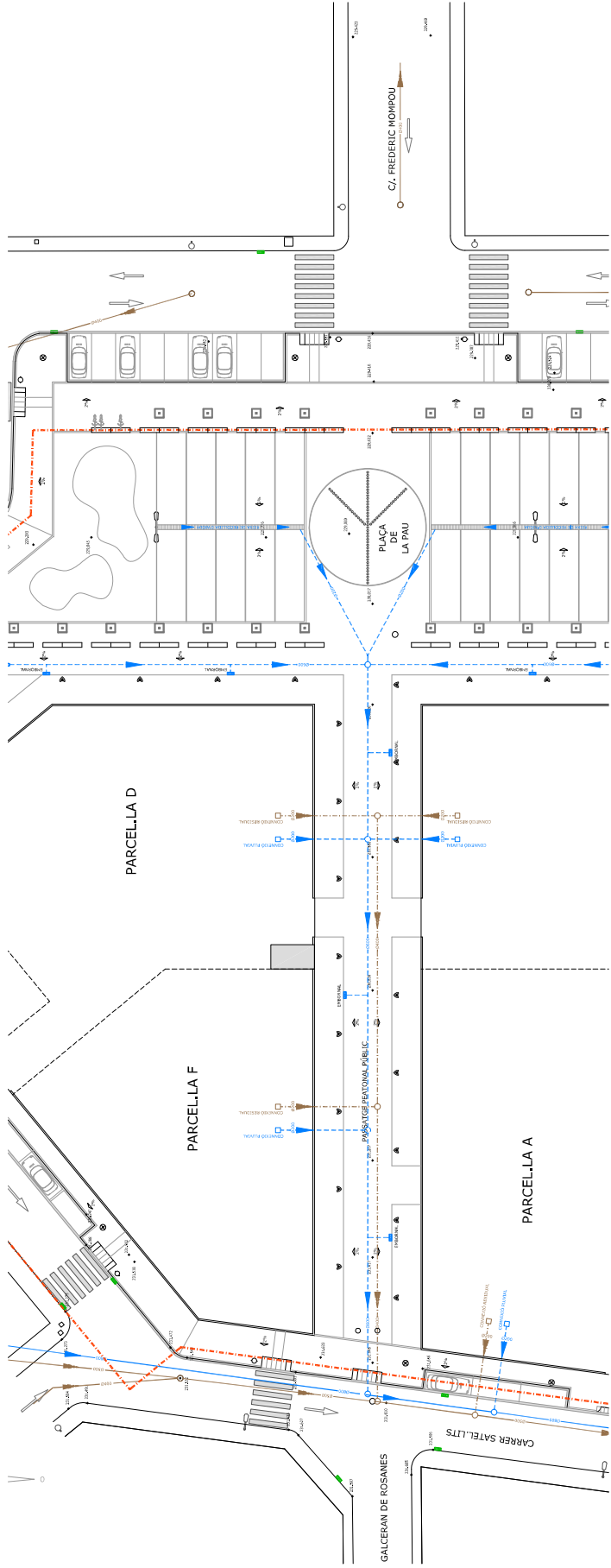

- SIMBOLOGIA**
- NOVA XARXA CLAVUEJEM RESIDUALS
 - NOVA XARXA CLAVUEJEM PLUVIALS
 - XARXA CLAVUEJEM RESIDUALS EXISTENT
 - XARXA CLAVUEJEM PLUVIALS EXISTENT
 - POU DE RESIDUE RESIDUALS Ø90
 - POU DE RESIDUE PLUVIALS Ø90
 - ARQUETES SIFONÍQUES DESIGNS EDIFICIS D'HABITATGES
 - EMBORNAL EXISTENT
 - NOU EMBORNAL

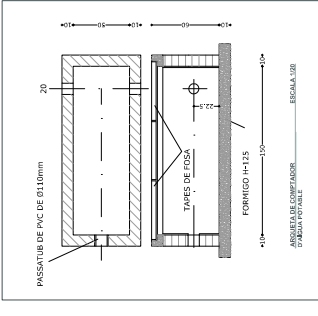
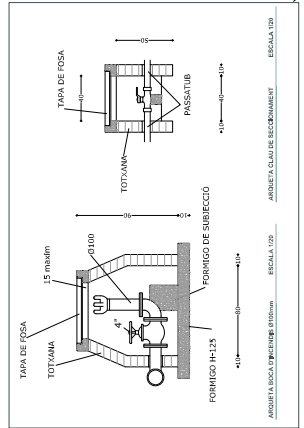
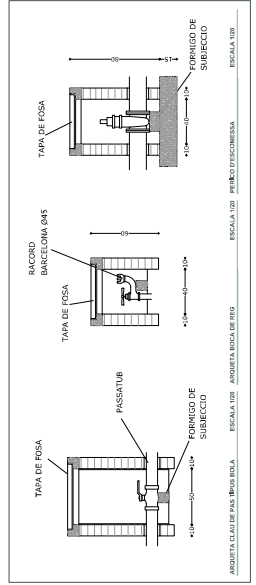

- SIMBOLOGIA**
- MÀSSA EXISTENT
 - - - MÀSSA DE NOVA EXECUCIÓ
 - - - MÀSSA DE NOVA REG-GOTA A GOTA
 - PSICOMESA EDIFICI D'HABITATGES
 - ARQUETA DE REGISTRE
 - CLAU DE PAS
 - BOCA DE REC
 - COMPUTADOR DE REC
 - BOCA D'INCENDIS

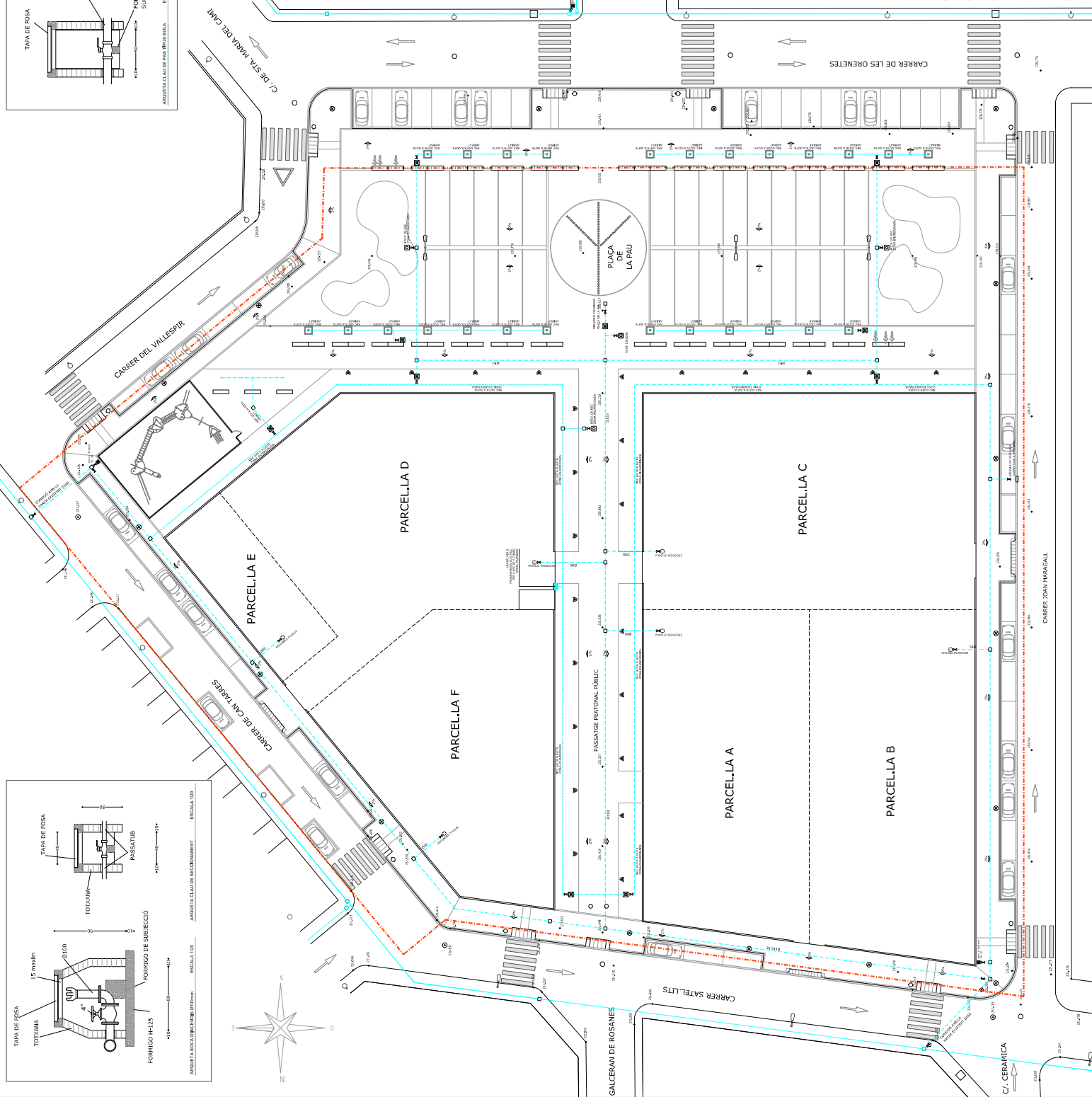

TEATRE FOS DEL PROJECTE D'URBANITZACIÓ
 UNITAT D'URBANITZACIÓ D'EDIFICI I D'ESPACI URBAN I DE LA COMUNITAT
 INSTAL·LACIÓ DE MÀSSA EXISTENT
 Escala: 1:1000

PLANO 07

Escal: 1:1000

Escal: 1:1000

Escal: 1:1000

SERRADELL
 ANTONI SERRADELL I
 +34 93 486 1100
 +34 93 486 1101
 +34 93 486 1102
 +34 93 486 1103
 +34 93 486 1104
 +34 93 486 1105
 +34 93 486 1106
 +34 93 486 1107
 +34 93 486 1108
 +34 93 486 1109
 +34 93 486 1110
 +34 93 486 1111
 +34 93 486 1112
 +34 93 486 1113
 +34 93 486 1114
 +34 93 486 1115
 +34 93 486 1116
 +34 93 486 1117
 +34 93 486 1118
 +34 93 486 1119
 +34 93 486 1120

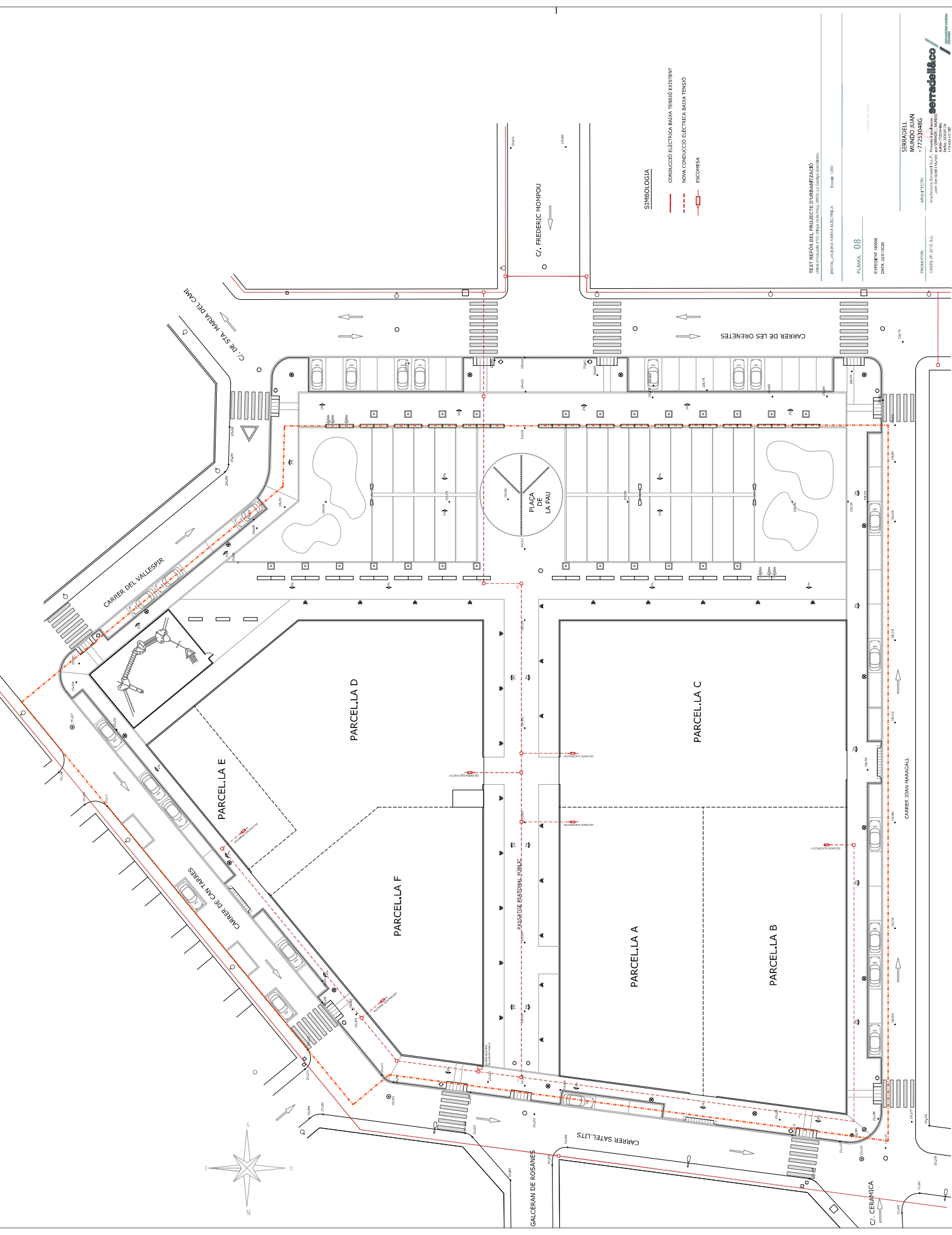

SIMBOLOGIA

- CONDUCTOR ELÈCTRIC BAIXA TENSIÓ EXISTENT
- - - NOVA CONDUCCIÓ ELÈCTRIC BAIXA TENSIÓ
- ESCOMBRES

TEATRE FERRÉS DEL PROJECTE D'URBANITZACIÓ
 UNITAT 08: PLÀNOL DE L'INSTAL·LACIÓ D'ADRESSA D'ADRESSA ELÈCTRIC A
 INSTAL·LACIÓ D'ADRESSA ELÈCTRIC A

PLÀNOL 08
 ESCALA: 1:500
 DATA: 15/05/2024

SEBASTIÀ MUNDÓ ILLAN
 ARQUITECTE
 C/ GALCERAN DE ROSANES, 10
 08004 BARCELONA, SPAIN
 T. 93 486 11 11
 F. 93 486 11 12
 www.sebastiàmundó.com

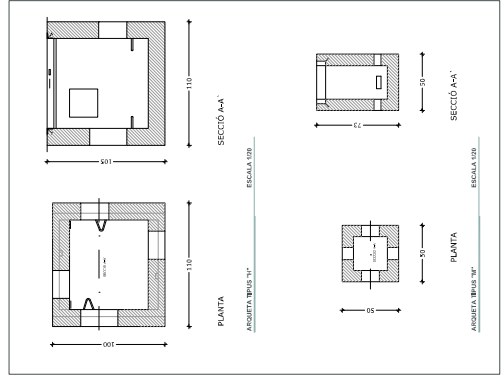

SIMBOLOGIA
 --- CANAL EXISTENT
 - - - - - NOU CANAL
 [] ARQUETA N.º 1106/110
 [] ARQUETA N.º 5026 (EDIFICIS D'HABITATGES)

TEATRE DEL PROJECTE D'URBANITZACIÓ
 UNITAT D'URBANITZACIÓ: 1106/110 (C/ LA PAU, 1106/110, C/ GALCERAN DE ROSANES)
 REG. PL. AJUNTAMENT DE BARCELONA: 1106/110
 ESCALA: 1/500

PLANEL·L 10
 DATA: 15/05/2019
 ESCALA: 1/500

SERRADELL
MUNDO JUAN
 ARQUITECTES
 C/ GALCERAN DE ROSANES, 1106/110
 08002 BARCELONA (CATALUNYA)
 T. 93 481 11 11
 WWW.SERRADELLCO.COM

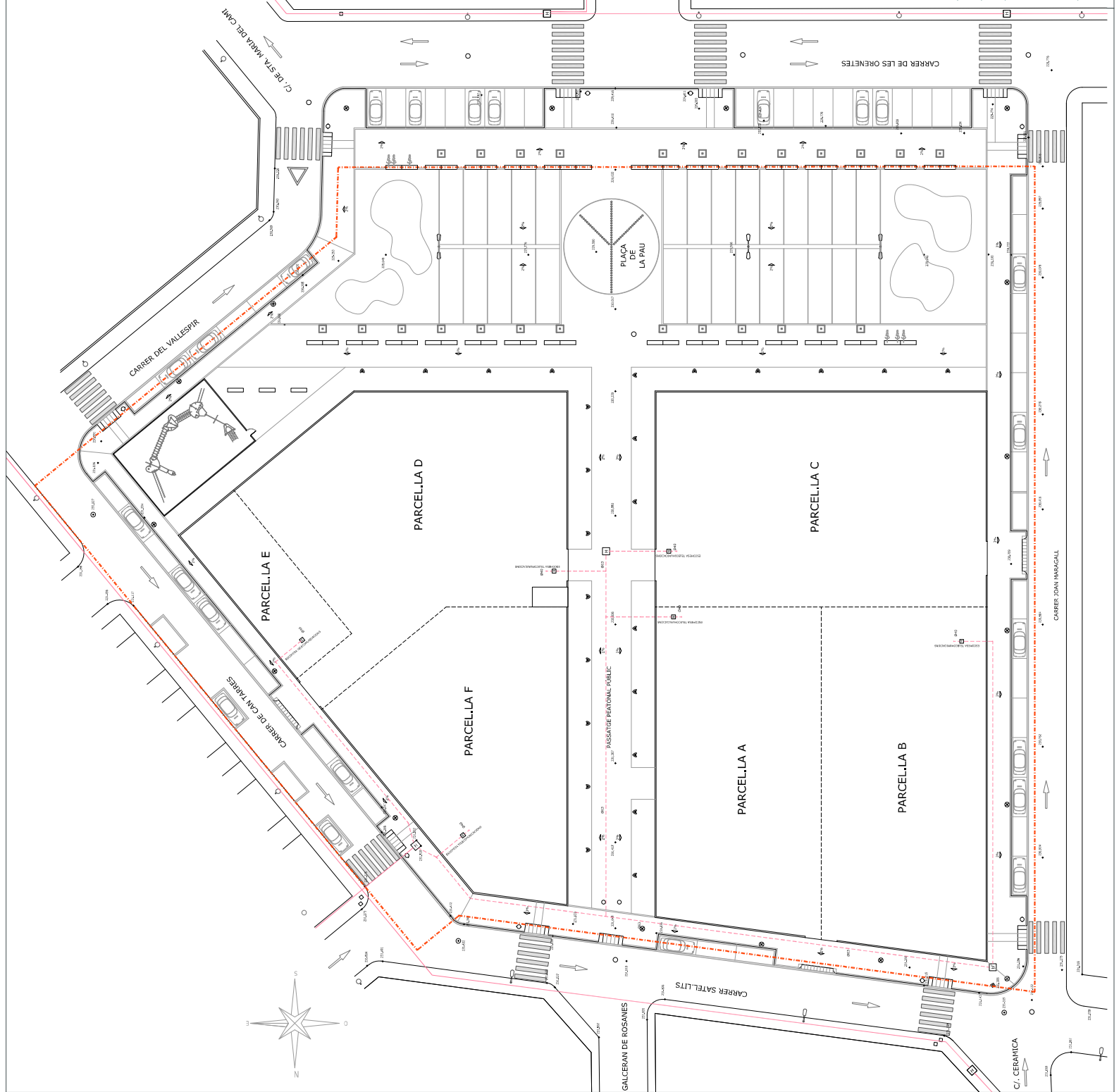

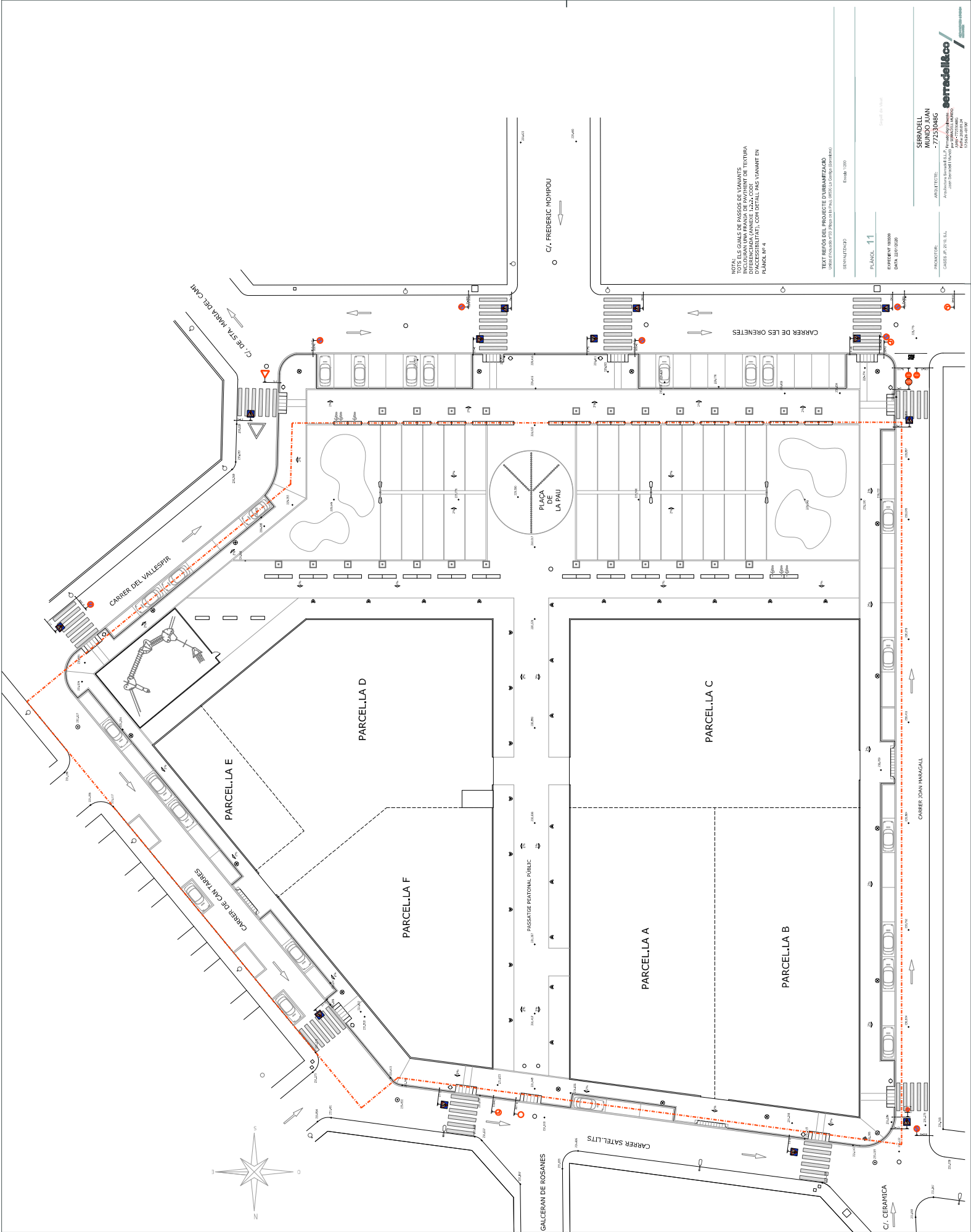

NOTA: S'ELS GUIALS DE PASSOS DE VIANANTS INCLOURAN UNA FRAMBA DE PAVIMENT DE FETURA D'ACCESSIBILITAT, COM DETALL PAS VIANANT EN PLÀNOL Nº 4

TEATRE REUS DEL PROJECTE D'URBAMUNTACIO
 (Muntacio i Rehabilitacio) (Estruc i Infra), (Edifici, La Comissio Intercomunal)
 REVANUNTACIO
 Esguerra 1/2000

PLÀNOL 11
 Esguerra 1/1000
 Esguerra 1/5000
 Esguerra 1/2000

SERRADELL
 MONTOLAN
 7230466
 ARQUITECTES
 C/ GALCERAN DE ROSANES 14, 4
 43005 REUS (TARRAGONA)
 T. 977 50 00 00
 F. 977 50 00 00

PROJECCIO:
 CARLES PUIG I SALLS

PROJECCIO:
 CARLES PUIG I SALLS

PROJECCIO:
 CARLES PUIG I SALLS

PROJECCIO:
 CARLES PUIG I SALLS

PROJECCIO:
 CARLES PUIG I SALLS

PROJECCIO:
 CARLES PUIG I SALLS

PROJECCIO:
 CARLES PUIG I SALLS

PROJECCIO:
 CARLES PUIG I SALLS

PROJECCIO:
 CARLES PUIG I SALLS

PROJECCIO:
 CARLES PUIG I SALLS

PROJECCIO:
 CARLES PUIG I SALLS

PROJECCIO:
 CARLES PUIG I SALLS

PROJECCIO:
 CARLES PUIG I SALLS

PROJECCIO:
 CARLES PUIG I SALLS

PROJECCIO:
 CARLES PUIG I SALLS

PROJECCIO:
 CARLES PUIG I SALLS

PROJECCIO:
 CARLES PUIG I SALLS

ORGANISMES AFFECTATS:

EXCM. AJUNTAMENT DE LA GARRIGA

ESTESA DE CABLES SUBTERRANIS

SERIAL	MATERIAL	SECCIÓ	TOTALS	VORÀVIA	PAVIMENTAT	CULCADA	PAVIMENTAT	PAVIMENTAT
	RH2-127BM	3x12x2404	700					

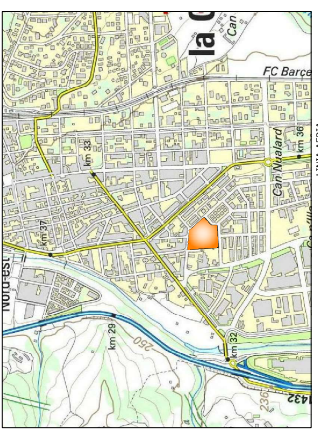

- INSTAL·LACIONS EXISTENTS
- INSTAL·LACIONS A RETIRAR
- INSTAL·LACIONS A CONSTRUURE
- OBRETTURA ARQUETA EXISTENT
- OBJECTE D'ARQUITECTURA
- CONEXIÓ NOVA ARQUETA

estabanel·l distribució

PROFESSOR DE DISENY I CONECTIVITAT

22/01/2020

M. FERNANDEZ

A. GARCIA

LA GARRIGA

82682

1:400

TEXT REPOS DEL PROJECTE ELECTRIC DE NITJA I BANA TENSIO A LA PLAÇA DE LA PAU (UA-33)

SITUACIO, PLANTA I DETAILS

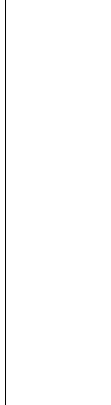
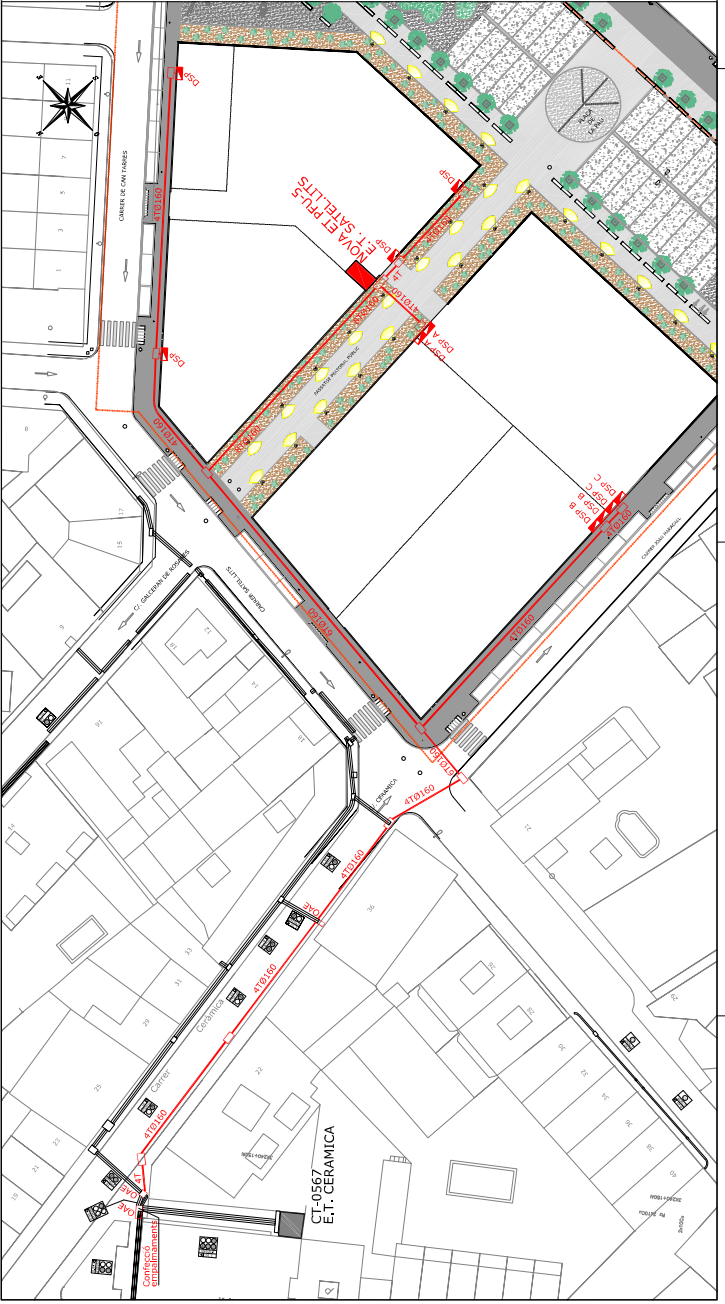
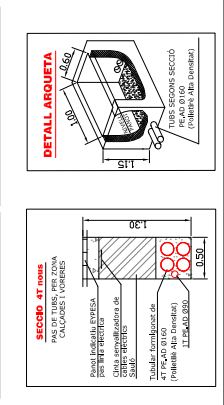
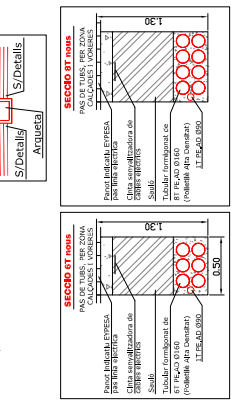
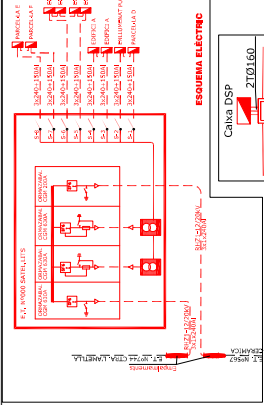

DATA PROJECTE	10/04/2017	 Estabanell Energia <small>PROYECTOS DE INGENIERIA</small> <small>OPORTUNIDAD Nº. 28</small>	TERME MUNICIPAL	LA GARRIGA	
TÈCNIC	J. FERNANDEZ		ID	78649	
DIBUIXAT	P. GAY		NÚMERO PLANOL	13	
TEXT REFÓS DEL PROJECTE ELÈCTRIC DE MITJA I BAIXA		TENSIÓ A LA PLAÇA DE LA PAU (UA-33)		ESCALA	1:40
EXPEDIENT 180509		DATA: 22/01/2020		DETAILS CENTRAL LEKUNBIDE	

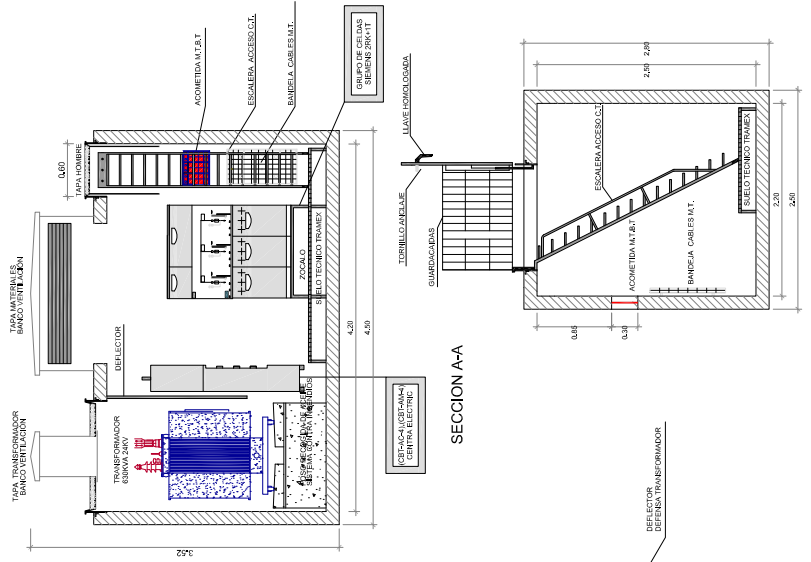

SECCION A-A

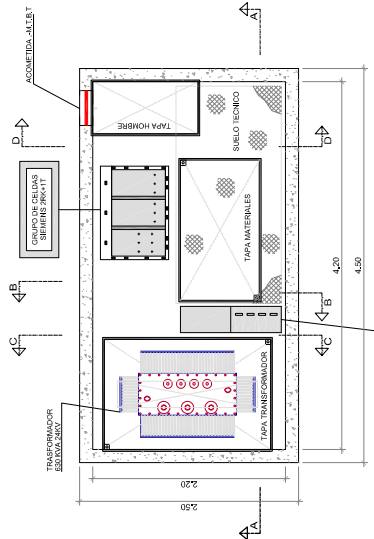

PLANTA

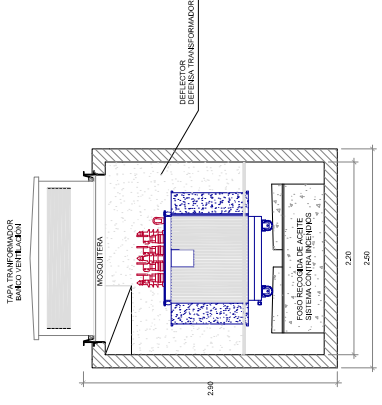

SECCION C-C

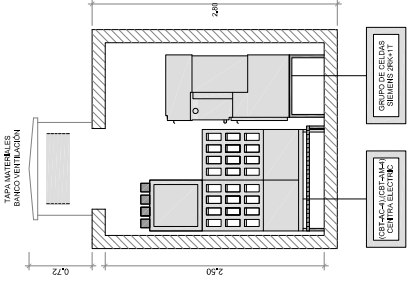

SECCION B-B

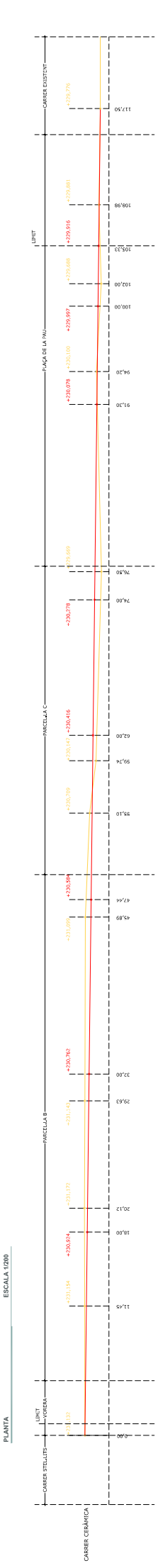
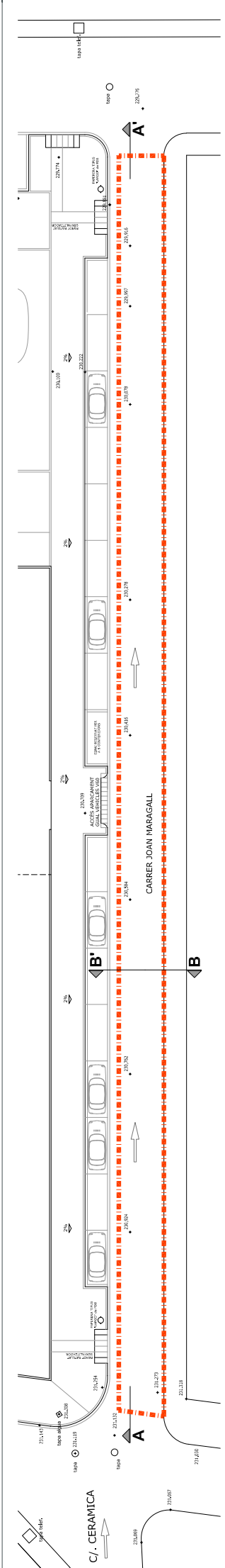

TEXT REBES DEL PROJECTE D'URBANITZACIÓ
112 CARRER JOAN MARAGALL (CONVENI URBANÍSTIC)
 Unitat Productiva nº32 (Plaça de la Pau), 08030 La Garriga (Barcelona)

PLANTA	Escala 1/200	SECCIÓ B-B DETALL	Escala 1/20
SECCIÓ A-A	Escala 1/200		

PLÀNOL 14 Signat de Viuut

EXPEDIENT 186509
 DATA 22/01/2020

PROMOTORE
 CASES JF. 2010, S.L.

ARQUITECTE
 Arquitectura Serradell S.L.P., Financidoligament
 per SERRADELL I MUNDO
 Joan Serradell i Mundo
 Fecht. 2020/01/24
 112500 - 01909

SERRADELL
MUNDO JUAN
-77330486

serradellco
 ARQUITECTURA I DISENY